



NÁVOD K OBSLUZE

[MÍSTNÍ KLIMATIZÁTOR VZDUCHU]

GPC10AN-K5NNA1D, GPC12AN-K5NNA1D
MONA



DŮLEŽITÁ POZNÁMKA:

Před instalací a použitím vašeho nového klimatizačního zařízení si pečlivě přečtěte tento návod. Návod si pak dobře uložte pro další použití.



Pozor:

Na Vašem výrobku je uveden tento symbol. Říká, že se elektrické a elektronické přístroje nemají likvidovat s domácím odpadem, nýbrž se mají vrátit zvlášť do specializované sběrně.

A. Informace k likvidaci pro soukromé uživatele

1. V Evropské unii

Pozor: Tento přístroj nelikvidujte s normálním domácím odpadem!

Podle nové směrnice EU, která stanovuje správný způsob zpětného odběru použitých elektrických a elektronických přístrojů, nakládání s nimi a jejich recyklace, se musí staré elektrické a elektronické přístroje likvidovat zvlášť.

Po zavedení směrnice v členských zemích EU mohou nyní soukromé domácnosti odevzdávat svoje použité elektrické a elektronické přístroje bezplatně ve stanovených sběrnách*.

V některých zemích* můžete staré přístroje případně odevzdat bezplatně i u Vašeho specializovaného prodejce, pokud si koupíte srovnatelný nový přístroj.

*) Další podrobnosti obdržíte od Vašeho obecního úřadu.

Jestliže Vaše použité elektrické a elektronické přístroje obsahují baterie nebo akumulátory, měli byste je nejprve vyjmout a zlikvidovat zvlášť podle místního platného nařízení.

Řádnou likvidací přispějete ke správnému sběru starých přístrojů, nakládání s nimi a jejich používání. Odbornou likvidací tak zabráníte možným škodlivým dopadům na životní prostředí a zdraví.

2. V ostatních zemích mimo EU

Informujte se prosím na Vašem obecním úřadě na správný postup při likvidaci tohoto přístroje.

B. Informace k likvidaci pro průmyslové uživatele

1. V Evropské unii

Jestliže jste tento výrobek používali pro živnostenské účely a nyní ho chcete zlikvidovat:

Obráťte se prosím na Vašeho specializovaného prodejce, který Vás může informovat o vracení výrobku. Možná budete muset za odběr a recyklaci zaplatit. Malé výrobky (a malá množství) možná ne.

2. V ostatních zemích mimo EU

Na správný postup likvidace tohoto přístroje se informujte na Vašem obecním úřadě.

Pokud návod k obsluze ztratíte, obraťte se na místního obchodního zástupce nebo navštivte webové stránky www.greeczech.cz

Toto zařízení by neměly obsluhovat osoby (včetně dětí), které mají snížené fyzické, smyslové nebo mentální schopnosti nebo nemají dostatek potřebných znalostí a zkušeností, pokud nejsou pod dozorem nebo nejsou poučeny o obsluze zařízení osobou, která odpovídá za jejich bezpečnost.

Na děti je třeba dohlížet, aby si se zařízením nehrály.

Wi-Fi modul pracuje ve frekvenčním pásmu 2400 až 2483,5 MHz s maximálním vysílacím výkonem 20 dBm.

Obsah

Vysvětlení symbolů	2
Odmítnutí odpovědnosti	2
Chladivo	3
Bezpečnostní pokyny	4
Provozní podmínky	4
Názvy částí	5
Obsluha klimatizačního zařízení	6
Popis ovládacího panelu	6
Použití ovládacího panelu	6
Dálkový ovladač	7
Použití dálkového ovladače	7
Tlačítka na dálkovém ovladači	8
Význam indikátorů na displeji	8
Funkce tlačítek dálkového ovladače	9
Funkce kombinací tlačítek	11
Postup ovládání	12
Výměna baterií v dálkovém ovladači	12
Čištění a údržba	13
Čištění vnějšího krytu a mřížky	13
Čištění filtru	13
Čištění hadice pro odvod tepla	13
Kontrola před sezónním použitím	14
Kontrola po sezónním použití	14
Dlouhodobé skladování	14
Informace o recyklaci	14
Řešení problémů	15
Analýza obvyklých jevů	15
Kódy poruch	16
Instalace	17
Upozornění pro instalaci	17
Výběr místa pro instalaci	17
Podmínky pro elektrické připojení	17
Příprava před instalací	18
Instalace držáků napájecího kabelu	19
Odvod zkondenzované vody	20
Pokyny pro instalaci hadice pro odvod tepla	22
Instalace hadice pro odvod tepla	24
Odpojení hadice pro odvod tepla	25
Zkouška provozu	26
Schéma zapojení	26
Energetický štítek	27
Technické parametry	28
Technické parametry	29
Použité chladivo	30
Informace týkající se použitého chladicího prostředku	30
Výrobce, zplnomocněný zástupce	30
Kontakt na servisní podporu	30
Servis – záruční a pozáruční	30



Tento symbol označuje, že tento produkt nesmí být v zemích EU vyhozen do běžného komunálního odpadu. Aby se zabránilo možnému poškození životního prostředí nebo zdraví lidí kvůli nekontrolovanému ukládání odpadu, předejte ho odpovědně k recyklaci, abyste podpořili trvale udržitelné opětovné využití materiálních zdrojů. Pro odložení použitého zařízení využijte příslušnou sběrnou odpadu nebo kontaktujte prodejce, u kterého byl produkt zakoupen. Ten může převzít tento produkt pro ekologicky šetrnou recyklaci.

R290: 3

Vysvětlení symbolů



NEBEZPEČÍ

Označuje nebezpečné situace. Pokud jim nezabráníte, způsobí smrt nebo vážné zranění.



VAROVÁNÍ

Označuje nebezpečné situace. Pokud jim nezabráníte, mohou způsobit smrt nebo vážné zranění.



UPOZORNĚNÍ

Označuje nebezpečné situace. Pokud jim nezabráníte, mohou způsobit lehké nebo střední zranění.

POZNÁMKA

Označuje důležité informace. Pokud je nebudete respektovat, může dojít ke škodám na majetku.



Označuje nebezpečí, které patří do kategorie VAROVÁNÍ nebo UPOZORNĚNÍ.

Odmítnutí odpovědnosti

Výrobce nenesे zodpovědnost, pokud je zranění nebo majetková ztráta způsobena následujícími příčinami:

1. Poškození výrobku v důsledku jeho nesprávného použití nebo špatného zacházení s výrobkem.
2. Úprava, změna nebo údržba výrobku nebo jeho používání s jiným zařízením v rozporu s pokyny výrobce.
3. Po ověření, že je vada výrobku přímo způsobena korozním plynem.
4. Po ověření, že jsou závady způsobeny nesprávným zacházením během přepravy výrobku.
5. Provoz, oprava nebo údržba jednotky bez dodržování návodu k obsluze nebo příslušných předpisů;
6. Po ověření, že je problém nebo spor způsoben kvalitativními nebo výkonnostními parametry součástí a dílů vyráběných jinými výrobci.
7. Škoda je způsobena přírodními katastrofami, nevhodným provozním prostředím nebo vyšší mocí.



Zařízení je naplněno hořlavým chladivem R290.



Před instalací a použitím zařízení si nejprve přečtěte návod k obsluze.



Před instalací zařízení si nejprve přečtěte návod na instalaci.



Před opravou zařízení si nejprve přečtěte servisní návod.

POZNÁMKA:

Obrázky v tomto návodu jsou jen orientační. Řiďte se podle skutečného produktu.

Chladivo

- Pro zajištění funkčnosti klimatizačního zařízení cirkuluje v systému speciální chladivo. Použité chladivo je fluorid R290, který je speciálně vyčištěn. Chladivo je hořlavé a bez zápachu. Pokud náhodou unikne, může za určitých podmínek explodovat. Hořlavost chladiva je však velmi nízká. Může být zapáleno pouze ohněm.
- Ve srovnání s běžnými chladivy je R290 chladivo, které neznečišťuje životní prostředí a nepoškozuje ozónovou vrstvu. Má také nízký skleníkový efekt. R290 má velmi dobré termodynamické vlastnosti. Díky tomu lze dosáhnout opravdu vysoké energetické účinnosti. Zařízení proto potřebuje menší náplň chladiva.
- Množství náplně chladiva R290 viz výrobní štítek zařízení.

VAROVÁNÍ:

- Zařízení je naplněno hořlavým chladivem R290.
- Zařízení musí být nainstalováno, provozováno nebo uloženo v místnosti s podlahovou plochou větší než 15 m².
- Zařízení musí být umístěno v místnosti, kde nehrozí trvalé nebezpečí vznícení hořlavých látek (například otevřený oheň, spuštěný plynový hořák nebo elektrické topení s žhavými spirálami). Zařízení je třeba skladovat v dobře větraném prostoru, jehož velikost odpovídá specifikovanému objemu provozní místnosti.
- Zařízení musí být skladováno tak, aby bylo chráněno před mechanickým poškozením.
- Hadice připojené k zařízení nesmí obsahovat hořlavé nebo zápalné látky.
- Dbejte na to, aby potřebné větrací otvory nebyly zablokované.
- Zařízení nedemontujte a neodhazujte do ohně.
- Mějte na paměti, že chladivo nemusí vydávat zápach.
- Pro urychlení procesu odmrazování nebo pro čištění zařízení nepoužívejte žádné jiné prostředky, než jaké jsou doporučeny výrobcem.
- Servis musí být prováděn pouze podle doporučení výrobce. Pokud je zapotřebí provést opravu, kontaktujte nejbližší autorizované servisní středisko. Jakékoli opravy prováděné osobami bez příslušné kvalifikace mohou být nebezpečné. Při manipulaci se zařízením je nutné dodržovat státní normy pro plynné látky.
- Přečtěte si odborný návod.



Bezpečnostní pokyny

- Toto zařízení mohou používat také děti starší 8 let nebo osoby, které mají snížené fyzické, smyslové nebo mentální schopnosti nebo nemají dostatek potřebných znalostí a zkušeností, pokud jsou pod dozorem nebo byly poučeny, jak zařízení bezpečně používat a jsou si vědomy možných rizik.
- Děti si nesmí se zařízením hrát.
- Čištění a údržbu zařízení nesmí provádět děti bez dozoru.
- Před zahájením provozu zkontrolujte, zda přívod elektřiny odpovídá jmenovitým hodnotám na výrobním štítku zařízení.
- Před čištěním a údržbou zařízení vypněte a odpojte od elektrické zásuvky.
- Ujistěte se, že na napájecí kabel netlačí žádné tvrdé předměty.
- Netahejte za napájecí kabel, když chcete odpojit zástrčku ze zásuvky nebo přemístit zařízení.
- Nezapojte ani neodpojte zástrčku napájecího kabelu, když máte mokré ruce.
- Pro napájení použijte uzemněný přívod napájení. Ujistěte se, že je elektrický rozvod řádně uzemněn.
- Když je napájecí kabel poškozený, musí být vyměněn výrobcem, autorizovaným servisem nebo osobou s příslušnou kvalifikací, aby se omezilo možné riziko.
- Pokud nastane nějaký abnormální stav (např. je cítit, že se něco pálí), odpojte ihned napájení a pak kontaktujte prodejce.
- Pokud na zařízení nikdo nedohlíží, vypněte je a odpojte napájecí zástrčku ze zásuvky nebo vypněte přívod napájení.
- Na zařízení nestříkejte ani nelijte vodu. Mohlo by to způsobit zkrat nebo poškození zařízení.
- Pokud použijete odtokovou hadici, nesmí být okolní teplota nižší než 0 °C. Jinak by mohla hadice zamrznout a voda by pronikla do zařízení.
- Blízko klimatizačního zařízení nepoužívejte žádný zdroj tepla.
- Umístěte klimatizační zařízení v dostatečné vzdálenosti od ohně, hořlavých předmětů nebo výbušných látek.
- Klimatizační zařízení nesmí používat děti bez dozoru nebo invalidní osoby.
- Nedovolte dětem, aby si se zařízením hrály nebo na ně lezly.
- Nedávejte na zařízení nebo nad ně předměty, za kterých může kapat voda.
- Klimatizační zařízení sami neopravujte ani nerozebírejte.
- Do klimatizačního zařízení nestrkejte žádné předměty.
- Dbejte na to, aby se do přívodu vzduchu nedostaly žádné drobné předměty. Pokud se do přívodu vzduchu dostanou nějaké drobné předměty, požádejte odborné pracovníky o jejich odstranění.
- Pro připojení zařízení nepoužívejte prodlužovací kabel.

Provozní podmínky

- Klimatizační zařízení musí být provozováno při teplotách v rozmezí 16–35 °C.
- Zařízení je určeno pouze pro provoz v interiéru a nesmí se provozovat bez přerušení déle než 8 hodin. Délka přerušení provozu se doporučuje 30 minut.
- Zařízení musí být umístěno tak, aby byla jeho elektrická zástrčka snadno dostupná.
- Toto klimatizační zařízení je určeno pouze pro domácnosti. Není určeno pro průmyslové použití, chovy, pěstírny, množírny, stáje, serverovny, stavby a podobné využití.
- Kolem klimatizačního zařízení by mělo být minimálně 30 cm volného místa.
- Neprovozujte klimatizační zařízení ve vlhkém prostředí.
- Udržujte otvory pro přívod a výfuk vzduchu čisté a ničím je nezakrývejte.
- Při provozu zavřete dveře a okna, aby se zvýšila účinnost chlazení.
- Zařízení provozujte na hladkém rovném povrchu, abyste omezili hluk a vibrace.
- Zařízení je vybaveno kolečky. Na hladkém rovném povrchu mohou kolečka prokluzovat.
- Klimatizační zařízení nenaklánějte a nepřevracejte. Pokud nastane nějaký abnormální stav, ihned odpojte zařízení od napájení a kontaktujte prodejce.
- Nedávejte zařízení na místo, kam svítí přímé sluneční světlo.

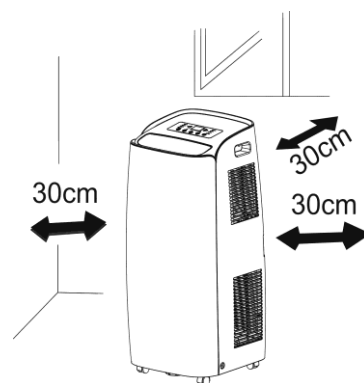

Názvy částí

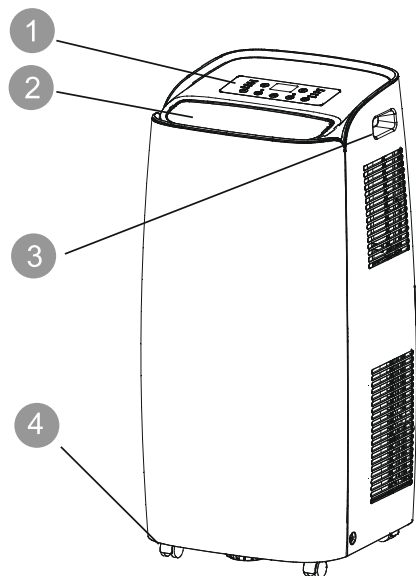

1. Ovládací panel
2. Lamela pro směrování vzduchu
3. Držadla
4. Kolečka
5. Filtr
6. Přívod vzduchu
7. Vrchní výpust kondenzátu
8. Napájecí kabel
9. Držáky pro upevnění kabelu
10. Spodní výpust kondenzátu

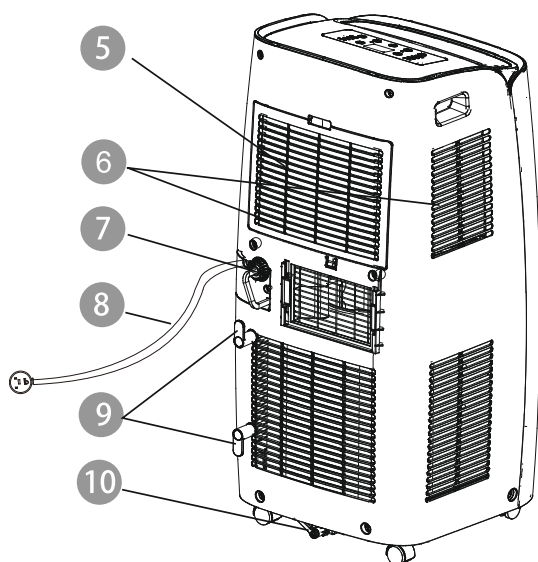

Dálkový ovladač

Poznámka:

Bez příslušenství uvedeného v části „Příprava před instalací - Seznam příslušenství“ nelze zařízení správně provozovat.

Obsluha klimatizačního zařízení

Popis ovládacího panelu

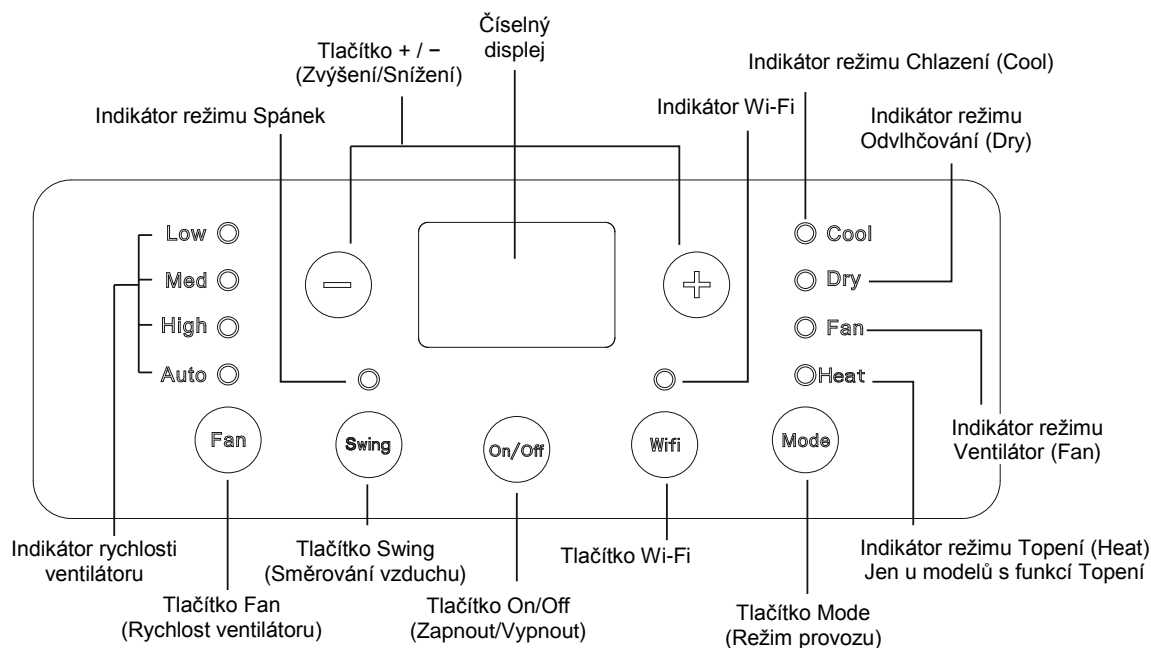

Použití ovládacího panelu

Poznámka:

- Po připojení klimatizačního zařízení k napájení se ozve zvukový signál. Poté můžete klimatizační zařízení ovládat pomocí ovládacího panelu.
- Když je zařízení zapnuté, ozve se po každém stisknutí tlačítka na ovládacím panelu zvukový signál. Zároveň se na ovládacím panelu rozsvítí příslušný indikátor.
- Když je zařízení vypnuté, nebude na ovládacím panelu svítit číselný displej. Když je zařízení zapnuté, bude se v režimech Chlazení a Topení (jen u modelů s funkcí Topení) zobrazovat na číselném displeji nastavená teplota. V ostatních režimech se teplota nezobrazuje.

1 Tlačítko On/Off (Zapnuto/Vypnuto)

Stisknutím tohoto tlačítka můžete klimatizační zařízení zapnout nebo vypnout.

2 Tlačítko + / - (Zvýšení/Snížení)

V režimu Chlazení nebo Topení stiskněte tlačítko + nebo - pro zvýšení nebo snížení nastavené teploty o 1 °C. Rozsah nastavení teploty je 16 až 30 °C. V režimech Automatika, Odvlhčování a Ventilátor tato tlačítka nefungují.

3 Tlačítko Mode (Režim provozu)

Každým stisknutím tlačítka se bude přepínat režim provozu v tomto cyklu: Chlazení (COOL) → Odvlhčování (DRY) → Ventilátor (FAN) → Topení (HEAT, jen u modelů s funkcí Topení) → ...

- CHLAZENÍ (COOL):** V tomto režimu svítí indikátor Chlazení (Cool). Číselný displej ukazuje nastavenou teplotu. Rozsah nastavení teploty je 16 až 30 °C.
- ODVLHČOVÁNÍ (DRY):** V tomto režimu svítí indikátor Odvlhčování (Dry). Číselný displej je vypnutý.
- VENTILÁTOR (FAN):** V tomto režimu běží pouze ventilátor. Svítí indikátor Ventilátor (Fan). Číselný displej je vypnutý.
- TOPENÍ (HEAT, jen u modelů s funkcí Topení):** V tomto režimu svítí indikátor Topení (Heat). Číselný displej ukazuje nastavenou teplotu. Rozsah nastavení teploty je 16 až 30 °C.

4 Tlačítko Fan (Rychlost ventilátoru)

Každým stisknutím tlačítka se bude přepínat rychlost ventilátoru v tomto cyklu: Nízká rychlost (Low) → Střední rychlost (Med) → Vysoká rychlost (High) → Automatická rychlost (Auto) → ...

5 Tlačítko WiFi (Ovládání přes Wi-Fi síť)

Stiskněte tlačítko WiFi pro zapnutí nebo vypnutí funkce Wi-Fi. Když je funkce Wi-Fi zapnutá, bude svítit indikátor WiFi. Jinak svítit nebude.

Pro resetování funkce Wi-Fi stiskněte a podržte toto tlačítko po dobu 10 sekund.

6 Tlačítko Swing (Směrování vyfukovaného vzduchu)

Stiskněte toto tlačítko pro zapnutí nebo vypnutí automatického střídavého vychylování horizontální směrovací lamely nahoru a dolů.

Dálkový ovladač

Použití dálkového ovladače

Tento dálkový ovladač je univerzální a může být použit pro klimatizační zařízení s mnoha funkcemi. Pokud daný model zařízení některé funkce nemá, bude zařízení po stisknutí příslušného tlačítka na dálkovém ovladači zachovávat předchozí provozní stav.

Nasměruje dálkový ovladač na okénko přijímače signálu a stiskněte požadované tlačítko. Při přijetí signálu z ovladače se z jednotky ozve zvukový signál.

- Dbejte na to, aby nebylo okénko přijímače signálu ničím zablokováno, například závěsem.
- Účinný dosah signálu je max. 8 m.

⚠ UPOZORNĚNÍ:

- Nenechte na okénko přijímače signálu svítit přímé sluneční světlo. Může to negativně ovlivnit jeho funkčnost.
- Použití některých typů zářivek ve stejné místnosti může rušit přenos signálu z ovladače.
- Nenechávejte dálkový ovladač na přímém slunečním světle nebo blízko topení. Chraňte dálkový ovladač před vlhkostí a nárazem.

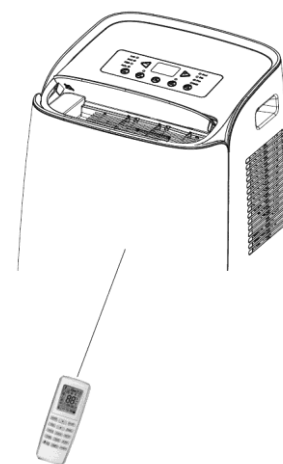

Tlačítka na dálkovém ovladači



1. Tlačítko ON/OFF (Zapnuto/Vypnuto)
2. Tlačítko ▲ (Zvýšení)
3. Tlačítko MODE (Režim provozu)
4. Tlačítko SWING (Směrování vyfukovaného vzduchu)
5. Tlačítko ▼ (Snížení)
6. Tlačítko FAN (Ventilátor)
7. Tlačítko TIMER OFF (Časovač pro vypnutí)
8. Tlačítko CLOCK (Hodiny)
9. Tlačítko TIMER ON (Časovač pro zapnutí)
10. Tlačítko SLEEP (Spánek)
11. Tlačítko TEMP (Teplota)
12. Tlačítko TURBO (Urychlení klimatizace)
13. Dvojitě tlačítko X-FAN/☀️ (Vysoušení/Osvětlení)
14. Tlačítko WIFI (Ovládání přes Wi-Fi síť)
15. Tlačítko 🏠/🌿 (Zdraví/Větrání)

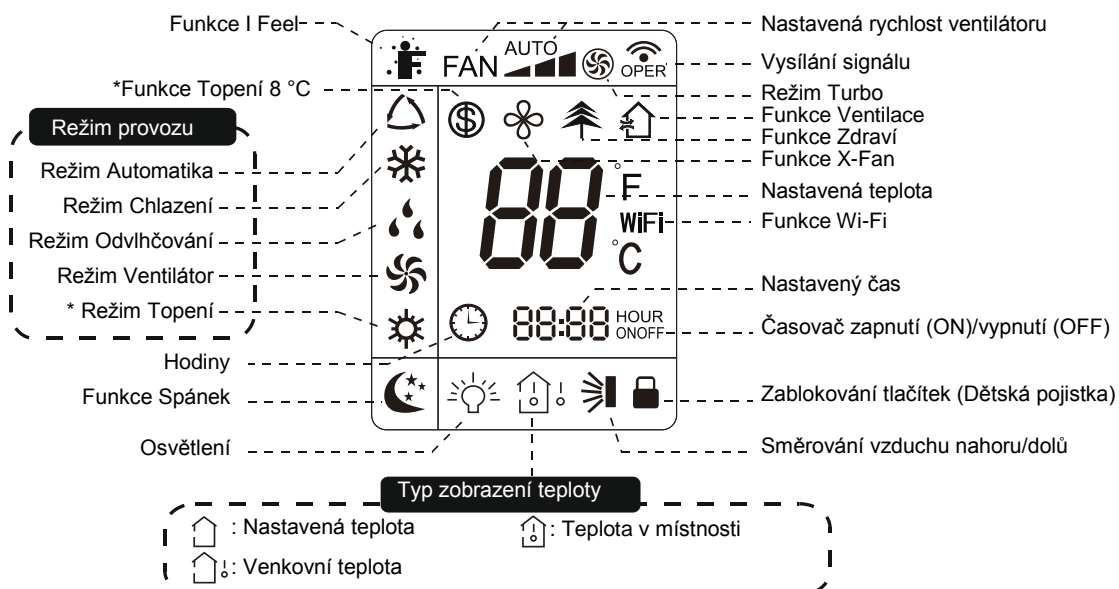

Význam indikátorů na displeji



* (jen u modelů s funkcí Topení)

Funkce tlačítek dálkového ovladače

Poznámka:

- Tento dálkový ovladač je univerzální a může být použit pro klimatizační zařízení s mnoha funkcemi. Pokud daný model zařízení některé funkce nemá, bude zařízení po stisknutí příslušného tlačítka na dálkovém ovladači zachovávat předchozí provozní stav.
- Po připojení k napájení se z klimatizačního zařízení ozve zvukový signál a indikátor provozu  bude svítit (červený indikátor, barva se může lišit podle modelu zařízení). Poté můžete klimatizační zařízení ovládat pomocí dálkového ovladače.
- Když je zařízení zapnuté, po každém stisknutí tlačítka na dálkovém ovladači blikne jednou indikátor vysílání signálu . Z klimatizačního zařízení zazní tón, který potvrzuje příjem signálu.
- Když je zařízení vypnuté, bude se na displeji dálkového ovladače zobrazovat nastavená teplota a indikátor hodin. (Když je nastavena funkce Časovač zapnutí, Časovač vypnutí nebo Osvětlení, budou se na displeji dálkového ovladače zobrazovat zároveň příslušné indikátory.) Když je zařízení zapnuté, budou se na displeji zobrazovat příslušné indikátory nastavených funkcí.





1 Tlačítko ON/OFF (Zapnuto/Vypnuto)

Stiskněte toto tlačítko pro zapnutí jednotky. Stiskněte tlačítko znovu pro vypnutí jednotky.

2 Tlačítko ▲ (Zvýšení)

Stiskněte pro zvýšení nastavené teploty. Když stisknete a podržíte tlačítko déle než 2 sekundy, začne se hodnota nastavené teploty rychle zvyšovat. V režimu Automatika se teplota nenastavuje.

3 Tlačítko MODE (Režim provozu)

Při každém stisknutí tlačítka se přepíná režim provozu v následujícím cyklu: Automatika (AUTO ) , Chlazení (COOL ) , Odvlhčování (DRY ) , Ventilátor (FAN ) a Topení (HEAT )*.

AUTO ► COOL ► DRY ► FAN ► HEAT*

* Poznámka: Jen u modelů s funkcí topení.









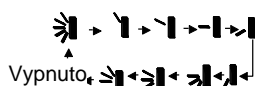





Po připojení k napájení je standardně nastaven režim Automatika. V režimu Automatika se nastavená teplota na displeji nezobrazuje a jednotka bude automaticky nastavovat vhodný režim provozu podle teploty v místnosti tak, aby v ní bylo příjemné prostředí.

4 Tlačítko SWING (Směrování vzduchu)

Stiskněte toto tlačítko pro nastavení směru vyfukování vzduchu nahoru/dolů v následujícím cyklu:





Tento dálkový ovladač je univerzální a používá se pro jednotky s rozdílnými funkcemi. Pokud je vyslán některý z povelů ,  nebo , jednotka jej provede jako povel .

 indikuje, že se směrovací lamely pohybují takto:        

5 Tlačítko ▼ (Snížení)

Stiskněte pro snížení nastavené teploty. Když stisknete a podržíte tlačítko déle než 2 sekundy, začne se hodnota nastavené teploty rychle snižovat. V režimu Automatika se teplota nenastavuje.

6 Tlačítko FAN (Ventilátor)

Toto tlačítko se používá pro nastavení rychlosti ventilátoru v následujícím cyklu: Automatická (AUTO), Nízká () , Střední () , Vysoká ():

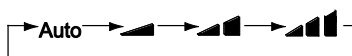

- Při volbě automatické rychlosti bude klimatizační zařízení vybírat správnou rychlost ventilátoru podle továrního přednastavení.
- V režimu Odvlhčování je nastavena nízká rychlost ventilátoru.

- Funkce X-FAN (Vysoušení)

Když v režimu Chlazení nebo Odvlhčování stisknete na 2 sekundy tlačítko pro nastavení rychlosti ventilátoru, zobrazí se indikátor  a po vypnutí jednotky poběží ventilátor ještě několik minut, aby se vysušil vnitřek jednotky (ochrana proti růstu plísní). Po připojení napájení je funkce X-FAN standardně vypnuta. Funkci X-FAN nelze použít pro režim Automatika, Ventilátor nebo Topení.



Tato funkce umožňuje vysušit vlhkost na výparníku vnitřní jednotky poté, co je jednotka vypnuta, aby se zabránilo růstu plísně.

- Když je funkce X-FAN zapnutá: Po vypnutí jednotky stisknutím tlačítka ON/OFF poběží ventilátor vnitřní jednotky ještě několik minut nízkou rychlostí. V této době je možné zastavit ventilátor vnitřní jednotky přímo stisknutím tlačítka pro nastavení rychlosti ventilátoru po dobu 2 sekund.
- Když je funkce X-FAN vypnutá: Po vypnutí jednotky stisknutím tlačítka ON/OFF se celá jednotka hned zastaví.

7 Tlačítko TIMER OFF (Načasované vypnutí)

Stiskněte toto tlačítko pro zahájení nastavení času automatického vypnutí. Pro zrušení programu automatického časovače stiskněte znovu toto tlačítko. Postup nastavení načasovaného vypnutí je obdobný jako u nastavení načasovaného zapnutí.

8 Tlačítko CLOCK (Hodiny)

Po stisknutí tlačítka CLOCK začne blikat indikátor . Během 5 sekund stiskněte tlačítko ▲ nebo ▼, abyste nastavili aktuální čas. Když některé z těchto tlačítek podržíte stisknuté déle než 2 sekundy, začne se čas zvyšovat nebo snižovat po každé 0,5 sekundy o 1 minutu a pak po každé 0,5 sekundy o 10 minut. Během blikání po nastavení času potvrďte nastavení stisknutím tlačítka CLOCK. Indikátor  přestane blikat.

9 Tlačítko TIMER ON (Načasované zapnutí)

Stiskněte toto tlačítko pro zahájení nastavení času automatického zapnutí. Pro zrušení programu automatického časovače stiskněte znovu toto tlačítko.

Po stisknutí tlačítka zmizí indikátor  a začne blikat indikátor ON. Jako čas zapnutí se zobrazí 00:00. Během 5 sekund stiskněte tlačítko ▲ nebo ▼, abyste nastavili čas. Každým stisknutím těchto tlačítek se čas změní o 1 minutu. Když některé z těchto tlačítek podržíte stisknuté, začne se čas rychle zvyšovat a snižovat o 1 minutu a pak o 10 minut. Během 5 sekund po nastavení času potvrďte nastavení stisknutím tlačítka TIMER ON.



10 Tlačítko SLEEP (Spánek)

Stiskněte toto tlačítko pro zapnutí funkce Spánek. Stiskněte tlačítko znovu pro zrušení této funkce. Funkce Spánek je k dispozici v režimech Chlazení a Topení (jen u modelů s funkcí Topení) a zajišťuje teplotní komfort během spánku.

11 Tlačítko TEMP (Teplota)

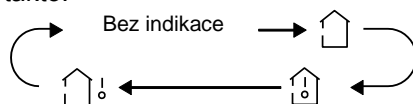
Stisknutím tohoto tlačítka lze na displeji jednotky zobrazit nastavenou teplotu nebo teplotu v místnosti. Volba na dálkovém ovladači se cyklicky přepíná takto:



Při volbě  nebo bez indikace zobrazuje displej jednotky nastavenou teplotu. Při volbě  zobrazuje displej jednotky teplotu v místnosti a po 3 sekundách nebo po přijetí dalšího signálu z dálkového ovladače se obnoví zobrazení nastavené teploty.

Poznámka:

- Tento model nemá funkci zobrazení venkovní teploty. Při volbě  se zobrazuje nastavená teplota.
- Po zapnutí jednotky se standardně zobrazuje nastavená teplota.
- Lze použít jen pro modely s číselným displejem.

12 Tlačítko TURBO (Maximální výkon klimatizace)

Stiskněte toto tlačítko pro zapnutí/vypnutí funkce Turbo, které umožňuje, aby jednotka dosáhla nastavené teploty v co nejkratším čase. V režimu Chlazení bude jednotka vyfukovat velmi chladný vzduch při maximální rychlosti

ventilátoru. V režimu Topení (jen u modelů s funkcí Topení) bude jednotka vyfukovat velmi teplý vzduch při maximální rychlosti ventilátoru.

13 Tlačítko X-FAN/☼ (Vysoušení/Osvětlení)

Funkce X-FAN:

Když stisknete levou polovinu tlačítka X-FAN/☼ v režimu Chlazení nebo Odvlhčování, zobrazí se indikátor ☼ a po vypnutí jednotky poběží ventilátor ještě další 2 minuty, aby se vysušil vnitřek jednotky (ochrana proti růstu plísní). Po připojení napájení je funkce X-FAN standardně vypnuta. Funkci X-FAN nelze použít pro režim Automatika, Ventilátor nebo Topení.

Funkce ☼ (LIGHT):

Když stisknete pravou polovinu tlačítka X-FAN/☼ (LIGHT) pro zapnutí/vypnutí osvětlení displeje. Při zapnutém osvětlení se zobrazuje indikátor ☼. Když je osvětlení vypnuto, indikátor ☼ zmizí.

14 Tlačítko WiFi (Ovládání přes Wi-Fi síť)

Stiskněte tlačítko WiFi pro zapnutí nebo vypnutí funkce Wi-Fi. Když je funkce Wi-Fi zapnuté, bude se na dálkovém ovladači zobrazovat indikátor WiFi.

Pro obnovení továrního nastavení Wi-Fi modulu stiskněte při vypnuté jednotce současně tlačítka MODE a WiFi a držte je 1 sekundu.

- Funkce Wi-Fi je k dispozici jen u některých modelů.

15 Tlačítko 🌬️/🏠 (Zdraví/Ventilace)

Stiskněte toto tlačítko pro zapnutí/vypnutí funkcí Zdraví (generování iontů) nebo Ventilace. Po prvním stisknutí tlačítka se zapne funkce Ventilace a na displeji se zobrazí 🏠. Po druhém stisknutí se zapnou současně funkce Ventilace a Zdraví a na displeji se zobrazí 🌬️ a 🏠. Po třetím stisknutí tlačítka se funkce Zdraví a Větrání vypnou. Po čtvrtém stisknutí tlačítka se zapne funkce Zdraví a na displeji se zobrazí 🌬️. Při dalším stisknutí tlačítka se celý cyklus opakuje. (Tato funkce je k dispozici jen u některých modelů.)

Funkce kombinací tlačítek

Zablokování tlačítek (Dětská pojistka)

Stiskněte současně tlačítka ▲ a ▼, abyste zablokovali nebo odblokovali klávesnici ovladače. Je-li dálkový ovladač zablokovaný, zobrazuje se indikátor 🗝️. V takovém případě při stisknutí libovolného tlačítka indikátor 🗝️ třikrát zabliká.

Přepínání mezi °F a °C

Je-li jednotka vypnutá, stiskněte současně tlačítka MODE a ▼ pro přepnutí zobrazení teploty ve stupních Celsia (°C) nebo stupních Fahrenheita (°F).

Funkce Úspora energie

V režimu Chlazení stiskněte současně tlačítka TEMP a CLOCK, abyste zapnuli funkci Úspora energie. Na displeji dálkového ovladače se zobrazí „SE“. Opakujte tuto operaci pro vypnutí funkce.

Funkce Topení 8 °C (jen u modelů s funkcí Topení)

V režimu Topení stiskněte současně tlačítka TEMP a CLOCK, abyste zapnuli funkci Topení 8 °C. Na displeji dálkového ovladače se zobrazí indikátor 🌡️ a nastaví se teplota 8 °C. Opakujte tuto operaci pro vypnutí funkce.





Funkce I FEEL (Měření teploty dálkovým ovladačem)

Stiskněte současně tlačítka ▲ a MODE, abyste zapnuli funkci I FEEL. Na displeji dálkového ovladače se zobrazí indikátor 🌡️. Po zapnutí této funkce bude dálkový ovladač posílat hodnotu naměřené okolní teploty do jednotky a jednotka bude automaticky regulovat teplotu v místnosti podle teploty naměřené snímačem dálkového ovladače. Stiskněte současně tato dvě tlačítka znovu pro vypnutí funkce I FEEL. Indikátor 🌡️ zmizí.

- Při zapnutí této funkce umístěte dálkový ovladač poblíž uživatele. Nedávejte dálkový ovladač blízko předmětu s vysokou nebo nízkou teplotou, abyste zabránili nesprávnému měření okolní teploty.

- Když je zapnuta funkce I FEEL, je třeba umístit dálkový ovladač tak, aby vnitřní jednotka mohla přijímat signály vysílané dálkovým ovladačem.

Postup ovládání

1. Po připojení klimatizačního zařízení k napájení stiskněte tlačítko ON/OFF na dálkovém ovladači, abyste zařízení zapnuli.
2. Stisknutím tlačítka MODE vyberte požadovaný režim provozu: Automatika (AUTO ) , Chlazení (COOL ) , Odvlhčování (DRY ) , Ventilátor (FAN ) a Topení (HEAT ) (jen u modelů s funkcí Topení)).
3. Stisknutím tlačítka ▲ nebo ▼ nastavte požadovanou teplotu. (V některých režimech, například Automatika, se teplota nedá nastavit.)
4. Stisknutím tlačítka FAN nastavte požadovanou rychlost ventilátoru: Automatická, Nízká, Střední nebo Vysoká.
5. Stisknutím tlačítka SWING nastavte směr vyfukování vzduchu.

Výměna baterií v dálkovém ovladači

1. Stiskněte kryt přihrádky baterií na zadní straně dálkového ovladače v místě označeném , a pak vysuňte kryt přihrádky baterií ve směru šipky, jak ukazuje obrázek.
2. Vyměňte dvě 1,5V baterie velikosti AAA. Přesvědčte se, že jsou + a - póly baterií správně orientovány.
3. Nasadte zpět kryt baterií.

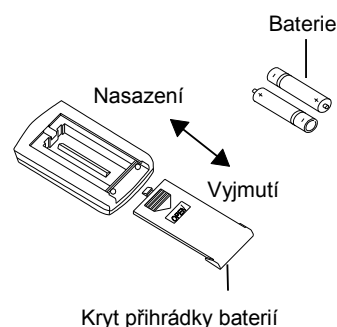

Poznámka:

- Při použití nasměrujte vysílač signálu dálkového ovladače na okénko přijímače na klimatizačním zařízení.
- Vzdálenost mezi vysílačem signálu a okénkem přijímače by neměla být větší než 8 m a v cestě signálu by neměly být žádné překážky.
- V místnosti, kde je zářivkové osvětlení nebo bezdrátový telefon, může dojít k rušení signálu. V takovém případě je třeba přiblížit dálkový ovladač ke klimatizačnímu zařízení.
- Při výměně baterií použijte stejný typ baterií.
- Když nebudete dálkový ovladač dlouho používat, vyjměte z něj baterie.
- Vyměňte baterie, když jsou indikátory na displeji dálkového ovladače špatně viditelné, nebo se vůbec nezobrazují.



LIKVIDACE: Baterie nesmí být odloženy do běžného komunálního odpadu. Odevzdejte je na příslušném sběrném místě.

Čištění a údržba

Varování:

- Před čištěním klimatizační zařízení vypněte a odpojte od napájení. Jinak může dojít k úrazu elektrickým proudem.
- Nikdy neumývejte klimatizační zařízení vodou. Jinak může dojít k úrazu elektrickým proudem.
- Pro čištění klimatizačního zařízení nepoužívejte tekavé kapaliny (například ředidlo nebo benzín). Jinak může dojít k poškození krytu zařízení.

Čištění vnějšího krytu a mřížky

Čištění vnějšího krytu:

Když je vnější kryt zaprášený, otřete ho měkkou utěrkou. Pokud je vnější kryt velmi špinavý (například umaštěný), očistěte ho neutrálním čisticím prostředkem.

Čištění mřížky: Použijte čisticí prostředek nebo měkký kartáč.

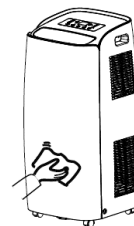

Čištění filtru

1. Vyjměte filtr

- a. Stiskněte zarážku, jak ukazuje obrázek, a pak vytáhněte filtr 1.
- b. Vytáhněte filtr 2.

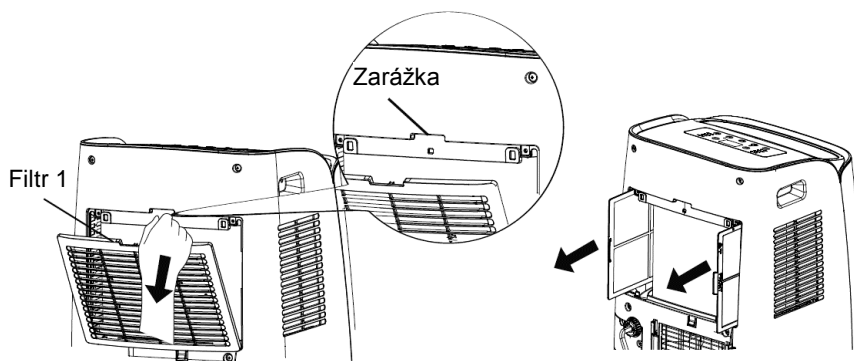

2. Vyčistěte filtr

Pro čištění filtru použijte čisticí prostředek nebo vodu. Pokud je filtr velmi špinavý (například umaštěný), použijte pro očištění teplou vodu (40 °C) s rozpuštěným neutrálním čisticím prostředkem a pak jej nechejte na stinném místě vyschnout.

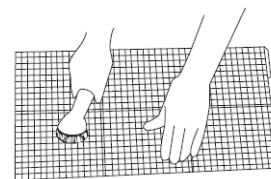

3. Nainstalujte filtr

Po očištění a vyschnutí nainstalujte filtr nazpět.

Poznámka:

- Filtr by měl být očištěn přibližně jednou za tři měsíce. Pokud zařízení pracuje v prostředí, kde je více prachu, měli byste ho čistit častěji.
- Nesušte filtr pomocí ohně nebo vysoušeče vlasů. Filtr by se mohl zdeformovat nebo začít hořet.

Čištění hadice pro odvod tepla

Odpojte hadici pro odvod tepla od klimatizačního zařízení, očistěte ji, vysušte a pak nainstalujte nazpět. (Postup instalace a odpojení viz části „Instalace hadice pro odvod tepla“ a „Odpojení hadice pro odvod tepla“.)

Kontrola před sezónním použitím

1. Zkontrolujte, zda nejsou otvory pro přívod a výfuk vzduchu zablokované.
2. Zkontrolujte, zda jsou napájecí zástrčka a zásuvka v dobrém stavu.
3. Zkontrolujte, zda je filtr čistý.
4. Zkontrolujte, zda jsou v dálkovém ovladači nainstalovány baterie.
5. Zkontrolujte, zda jsou přípojky, okenní lišta a hadice pro odvod tepla pevně nainstalované.
6. Zkontrolujte, zda není hadice pro odvod tepla poškozená.

Kontrola po sezónním použití

1. Odpojte přívod napájení.
2. Očistěte filtr a vnější kryt.
3. Odstraňte prach a nečistoty na klimatizačním zařízení.
4. Vypusťte vodu nashromážděnou v integrované vaničce (podrobnosti viz část „Odtok zkondenzované vody“).
5. Zkontrolujte, zda nejsou přípojky, okenní lišta a hadice pro odvod tepla poškozené. Pokud jsou poškozené, kontaktujte prodejce.

Dlouhodobé skladování

Pokud nebudete klimatizační zařízení dlouho používat, dodržujte následující pokyny pro zajištění dobrého stavu:

- Ujistěte se, že v integrované vaničce není nashromážděna žádná voda a že je hadice pro odvod tepla odpojená.
- Odpojte napájecí zástrčku ze zásuvky a smotejte napájecí kabel.
- Očistěte klimatizační zařízení a dobře je zabalte, aby bylo chráněno před prachem a vlhkostí.

Informace o recyklaci

- Mnohé obalové materiály jsou recyklovatelné. Odložte je do příslušných kontejnerů pro recyklovatelný odpad.
- Pokud budete chtít zlikvidovat vysloužilé klimatizační zařízení, obraťte se na místní sběrné středisko nebo požádejte prodejce o radu, jak zařízení správně zlikvidovat.

Řešení problémů

Analýza obvyklých jevů

Než požádáte o opravu zařízení, přečtěte si následující přehled. Pokud se vám nepodaří problém odstranit, kontaktujte místního prodejce nebo autorizovaný servis.

Jev	Kontrola	Řešení
Klimatizační zařízení nepracuje.	Došlo k výpadku napájení?	Počkejte na obnovení dodávky elektřiny.
	Je zástrčka uvolněná?	Zasuňte zástrčku do zásuvky.
	Vypadl jistič nebo je spálená pojistka?	Požádejte odborníka o kontrolu jističe nebo výměnu pojistky.
	Je vadný elektrický rozvod nebo napájecí kabel?	Požádejte elektrikáře o opravu.
Nedostatečné chlazení (topení)	Bylo zařízení hned po vypnutí znovu zapnuto?	Počkejte 3 minuty a pak zařízení znovu zapněte.
	Je napájecí napětí příliš nízké?	Počkejte, dokud se neobnoví správná hodnota napětí.
	Je vzduchový filtr hodně špinavý?	Vyčistěte vzduchový filtr.
	Je nastavena správná teplota?	Změňte nastavenou teplotu.
Klimatizační zařízení nepřijímá signál z dálkového ovladače nebo je dosah signálu malý.	Jsou zavřené dveře a okna?	Zavřete dveře a okna.
	Došlo k narušení funkce zařízení (např. výbojem statické elektřiny nebo nestabilním napětím)?	Odpojte napájecí zástrčku ze zásuvky. Po 3 minutách zástrčku znovu zapojte a zapněte zařízení.
	Je dálkový ovladač dostatečně blízko?	Dosah signálu dálkového ovladače je 8 metrů. Nepoužívejte ovladač na větší vzdálenost.
	Je dráha signálu zablokována nějakými překážkami?	Odstraňte překážky.
	Dálkový ovladač má malý dosah?	Zkontrolujte baterie v dálkovém ovladači. Pokud mají nízké napětí, vyměňte je.
Z klimatizačního zařízení nefouká vzduch.	Je v místnosti zářivkové osvětlení?	Přiblížte dálkový ovladač ke klimatizačnímu zařízení. Vypněte zářivkové osvětlení a zkuste to znovu.
	Je přívod nebo výfuk vzduchu zablokovaný?	Odstraňte překážky.
	V režimu Topení: Dosáhla teplota v místnosti nastavenou hodnotu?	Po dosažení nastavené hodnoty se ze zařízení přestane vyfukovat vzduch.
	Byl právě spuštěn režim Topení?	Aby se zabránilo vyfukování studeného vzduchu, spustí se ventilátor s určitým zpožděním. Je to normální jev.
Není možné nastavit teplotu	Je na výparníku námraza? (Zkontrolujte po vytažení filtru.)	Je to normální jev. V zařízení probíhá odmrazování. Po dokončení odmrazování bude zařízení pokračovat v provozu.
	Pracuje zařízení v režimu Automatika?	V režimu Automatika se teplota nedá nastavit.
Je cítit zápach.	Je požadovaná teplota mimo nastavitelný rozsah?	Rozsah nastavení teploty: 16–30 °C.
Abnormální zvuk při provozu.	V místnosti je zdroj zápachu, například nábytek, cigarety atd.	Odstraňte zdroj zápachu. Vyčistěte filtr.
Je slyšet zvuk tekoucí vody.	Byla činnost jednotky ovlivněna bouřkou, rádiovým rušením apod.?	Odpojte zařízení od napájení, po chvíli je zase připojte a zapněte.
Je slyšet praskání.	Bylo zařízení právě zapnuto nebo vypnuto?	Je to zvuk proudění chladiva uvnitř zařízení. Je to normální jev.
	Bylo zařízení právě zapnuto nebo vypnuto?	Zvuk je způsobený tepelným roztahováním nebo smršťováním plastových krytů při změně teploty.

Kódy poruch

Kód	Řešení
F0	Kontaktujte servis.
F1	Kontaktujte servis.
F2	Kontaktujte servis.
F4	Kontaktujte servis.
E8	1. Zkontrolujte, zda není okolní teplota a vlhkost příliš vysoká. Když je okolní teplota příliš vysoká, odpojte zařízení od napájení a připojte je a zapněte, teprve když okolní teplota klesne pod 35 °C.
H3	2. Zkontrolujte, zda není výparník nebo kondenzátor něčím zablokovaný. Pokud ano, vypněte zařízení, odstraňte nečistoty, a pak zařízení znovu zapněte. 3. Pokud porucha stále trvá, kontaktujte servis.
H8	1. Vypusťte vodu z integrované vaničky. 2. Pokud se stále zobrazuje porucha „H8“, kontaktujte servis.

Varování

- Pokud se vyskytnou následující jevy, klimatizační zařízení ihned vypněte, odpojte od napájení a kontaktujte prodejce.
 - Napájecí kabel se přehřívá nebo je poškozený.
 - Abnormální zvuk při provozu.
 - Nepříjemný zápach.
 - Únik vody.
- Klimatizační zařízení sami neopravujte ani neupravujte.
- Provozování klimatizačního zařízení za nevhodných podmínek může způsobit poruchu, úraz elektrickým proudem nebo požár.

Instalace

Upozornění pro instalaci

Varování:

- Dodržujte všechny relevantní státní normy a vyhlášky.
- Nepoužívejte poškozený nebo nestandardní napájecí kabel.
- Při instalaci a údržbě buďte opatrní. Při nesprávném postupu hrozí úraz elektrickým proudem, zranění nebo jiné nehody.

Výběr místa pro instalaci

Základní podmínky

Instalace zařízení na následujících místech může způsobit poruchu. Pokud nelze zařízení umístit jinam, poraďte se s prodejcem.

1. Místa, kde jsou velké zdroje tepla, výpary, hořlavé/výbušné plyny nebo těkavé látky, rozptýlené ve vzduchu.
2. Místa, kde jsou vysokofrekvenční zařízení (například svářečky nebo lékařské přístroje).
3. Místa blízko pobřeží moře.
4. Místa, kde je ve vzduchu olejová mlha nebo kouř.
5. Místa, kde jsou sirnaté plyny.
6. Jiná místa s neobvyklými podmínkami.
7. Není dovoleno instalovat zařízení na nestabilním nebo pohyblivém základu (např. ve vozidle) nebo v korozivním prostředí (např. v chemické továrně).

Podmínky pro provoz zařízení

1. Přívod a výfuk vzduchu musí být dostatečně daleko od překážek a v jejich blízkosti nesmí být žádné předměty. Jinak může dojít k narušení funkce zařízení.
2. Vyberte místo, kde nebude hluk a vyfukovaný vzduch z hadice rušit okolí.
3. Snažte se, aby zařízení nebylo blízko zářivkového osvětlení.
4. Zařízení není vhodné instalovat do prádelny.
5. Zařízení není určeno pro chlazení serveroven, chovů zvířat, pěstíren, množíren, stájí, prašných staveb a není určeno pro nonstop provoz. Na pozdější reklamace z těchto důvodů nebude brán zřetel.

Podmínky pro elektrické připojení

Bezpečnostní pokyny







1. Při instalaci jednotky je nutné dodržovat elektrotechnické bezpečnostní normy a předpisy.
2. Pro připojení zařízení použijte vhodný a bezpečný napájecí rozvod.
3. Když je napájecí kabel poškozený, musí být vyměněn výrobcem, autorizovaným servisem nebo osobou s příslušnou kvalifikací, aby se omezilo možné riziko.
4. Elektrická zásuvka musí mít správně zapojený fázový, nulový a zemnicí vodič.
5. Před zahájením jakékoli práce na elektrickém zařízení odpojte napájení.
6. Nepřipojujte napájení před dokončením instalace.
7. Klimatizační zařízení je elektrické zařízení třídy I. Musí být řádně uzemněno podle platných norem. Připojení uzemnění musí provést kvalifikovaný odborník. Zajistěte stálou kontrolu funkčnosti uzemnění, jinak může dojít k úrazu elektrickým proudem.
8. Žlutozelený nebo zelený vodič v zařízení je zemnicí vodič, který nesmí být použit pro žádné jiné účely.
9. Zemní odpor musí vyhovovat platným elektrotechnickým bezpečnostním normám.
10. Zařízení musí být nainstalováno podle místních norem a předpisů.
11. Pro zajištění shody s IEC 61000-3-11 musí být impedance napájecího systému, k němuž je zařízení připojeno, menší nebo rovna maximální přípustné hodnotě $n |Z_{sys}|$ v následující tabulce:

Model	Max. $ Z_{sys} $ (Ω)
GPC10AN-K5NNA1D GPC12AN-K5NNA1D	0,13

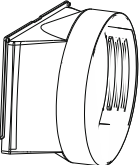
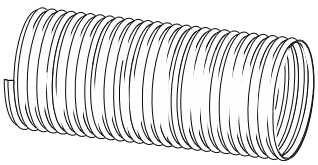
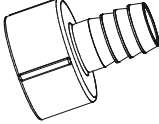
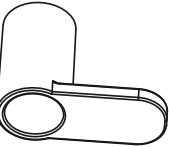
Příprava před instalací

Poznámka: Před instalací zkontrolujte, zda máte všechno příslušenství. Příslušenství se může u některých modelů lišit a může být změněno bez předchozího upozornění. Vaše příslušenství si můžete porovnat s informací na webových stránkách www.greezech.cz u konkrétního modelu.

Seznam příslušenství

 Přípojka A	 Hadice pro odvod tepla		 Přípojka odtoku	
 Držák kabelu	 Šroub	 Dálkový ovladač	 Baterie (AAA 1,5 V)	 Návod k použití
 Přípojka B		 Přípojka C		

Instalace držáků napájecího kabelu

- Připevněte na zadní stranu jednotky držáky napájecího kabelu pomocí dodávaných šroubů (poloha držáků je znázorněna na následujícím obrázku).

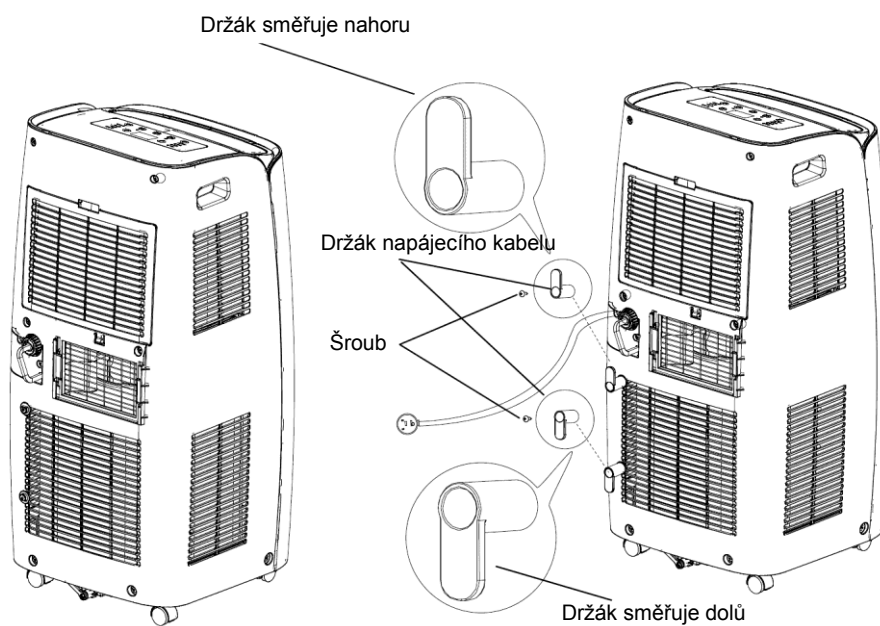

- Namotejte napájecí kabel na držáky.

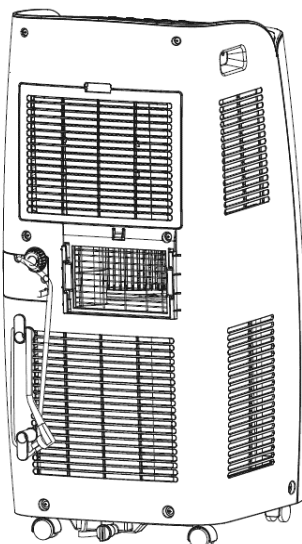

Odvod zkondenzované vody

V režimu Chlazení - bude zkondenzovaná voda stékat do integrované spodní vaničky. Systém automatického odpařování zkondenzované vody bude integrovanou vaničku vyprazdňovat průběžně automaticky. Není nutné postupovat podle bodu 1.

Pokud systém automatického odpařování zkondenzované vody bude přetížen (velmi vysoká vlhkost vzduchu) nebo nebude fungovat správně, ozve se 8× zvukový signál a na displeji se zobrazí kód „H8“. Uživatel je tímto upozorněn, že je třeba vypustit zkondenzovanou vodu. Asi po 2 minutách se zařízení vypne a všechna tlačítka se zablokují. V tomto případě postupujte podle bodu 1.

V režimu Odvlhčování - bude zkondenzovaná voda stékat do integrované spodní vaničky. Systém automatického odpařování zkondenzované vody není v režimu Odvlhčování funkční. Po naplnění integrované vaničky se automaticky ozve 8× zvukový signál a na displeji se zobrazí kód „H8“. Uživatel je tímto upozorněn, že je třeba vypustit zkondenzovanou vodu. Asi po 2 minutách se zařízení vypne a všechna tlačítka se zablokují. V tomto případě postupujte podle bodu 1.

1. Použití odtoku zkondenzované vody – spodní výpust

- Vypněte zařízení a odpojte je od elektrické zásuvky.
- Připravte si nízkou nádobu na vodu nebo přemístěte zařízení na vhodné místo, kde se dá vypustit voda.
- Vyjměte nainstalovaný uzávěr vývodu odtoku.
- Vypusťte vodu do nádoby nebo na vhodné místo. Můžete zařízení i mírně naklonit (10° - 20°) pro lepší výtok.
- Po vypuštění vody nasadte uzávěr vývodu odtoku nazpět.
- Připojte zařízení do elektrické zásuvky a stiskněte tlačítko ON/OFF, abyste je znovu zapnuli.

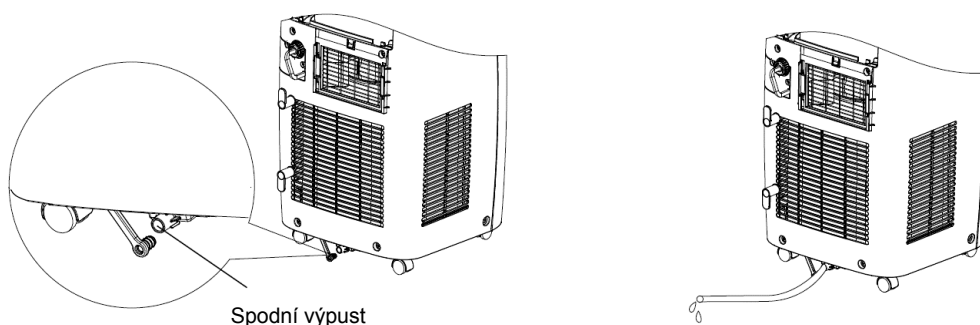

Spodní výpust

POZOR:

Integrovanou vaničku vždy vyprázdněte podle bodu 1 před převozem zařízení v jiné než standardní poloze a před uskladněním zařízení po sezóně.

Použití trvalého odtoku zkondenzované vody – vrchní výpust

V režimu Chlazení nebo Odvlhčování můžete využít trvalého odtoku zkondenzované vody. Zkondenzovaná voda nebude stékat do integrované spodní vaničky a systém automatického odpařování zkondenzované vody (funkční pouze pro režim Chlazení) nebude aktivován. Voda tak může být automaticky odváděna do vnitřního odpadu kanalizace domu/bytu pomocí připojené odtokové hadice o průměru 14 mm (není součástí dodávky).

- Odšroubujte uzávěr vrchní výpusti tak, že ho otočíte proti směru hodinových ručiček, a pak vytáhněte z vývodu pryžovou zátku.

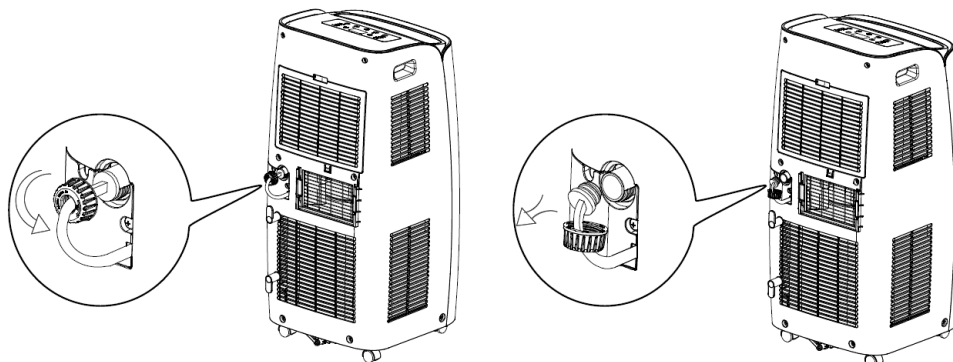

2. Našroubujte na vrchní výpust odtokovou přípojku (součást dodávky) ve směru hodinových ručiček.

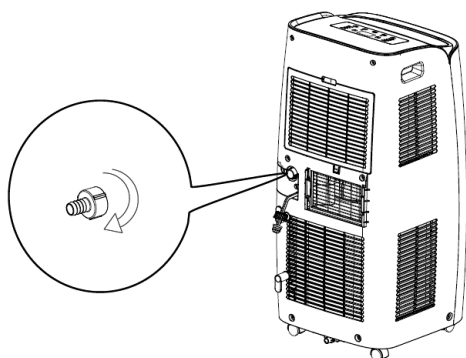

3. Nasaďte na odtokovou přípojku odtokovou hadici o průměru 14mm (není součástí dodávky).

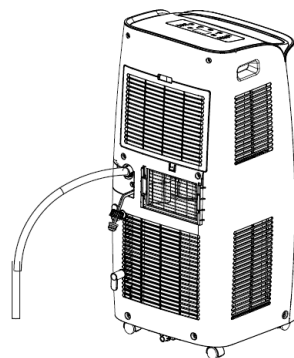

POZOR:

Při použití hadice pro trvalý odtok vody z vrchní výpusti umístěte zařízení na rovný povrch a zkontrolujte, že odtoková hadice směřuje dolů a že odtoku vody přes hadici nic nepřekáží.

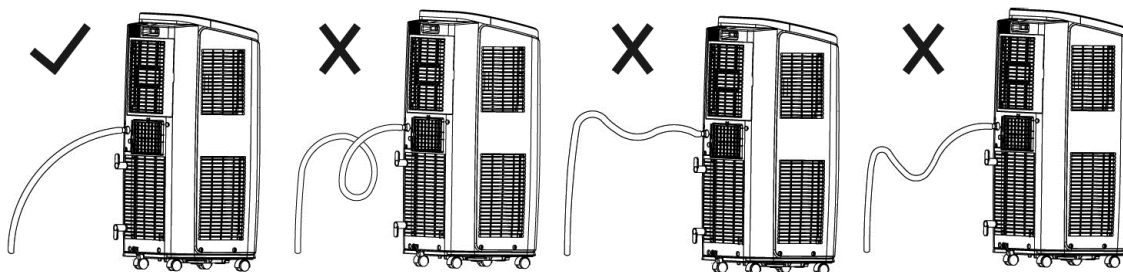

Při instalaci hadice do kbelíku musí být konec odtokové hadice vždy nad hladinou vody.

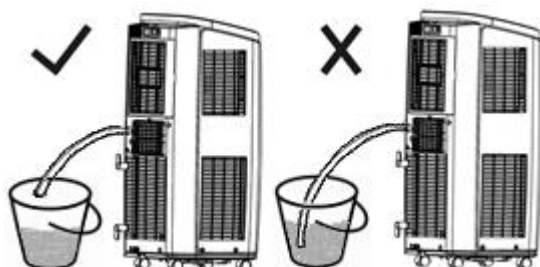

Pokyny pro instalaci hadice pro odvod tepla

Pro zlepšení účinnosti chlazení by měla být hadice pro odvod tepla co možná nejkratší a bez velkých ohybů, aby byl zajištěn dobrý odvod tepla.

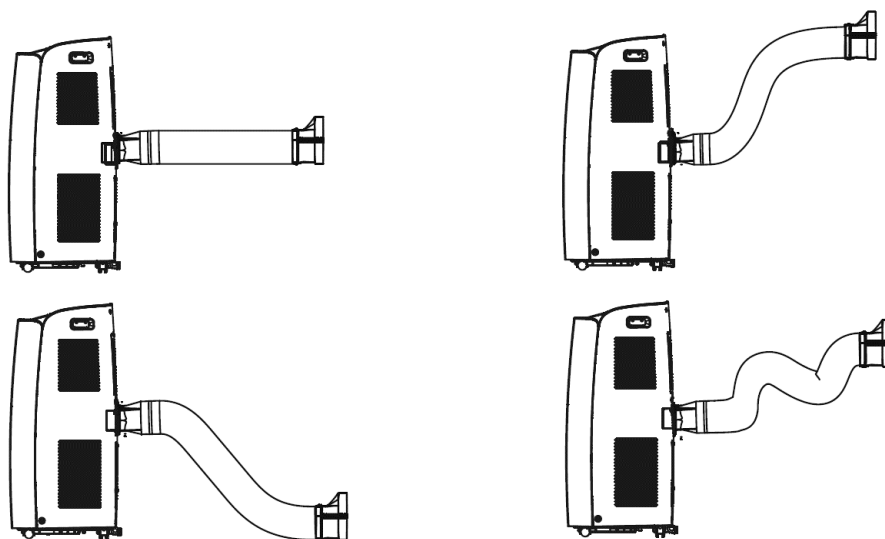

- Délka hadice pro odvod tepla je menší než 1 metr. Doporučuje se použít co nejkratší délku hadice.
- Hadice by měla být nainstalována co možná nejrovněji. Hadici nikdy neprodlužujte a nepřipojujte ji k jiné výfukové hadici.

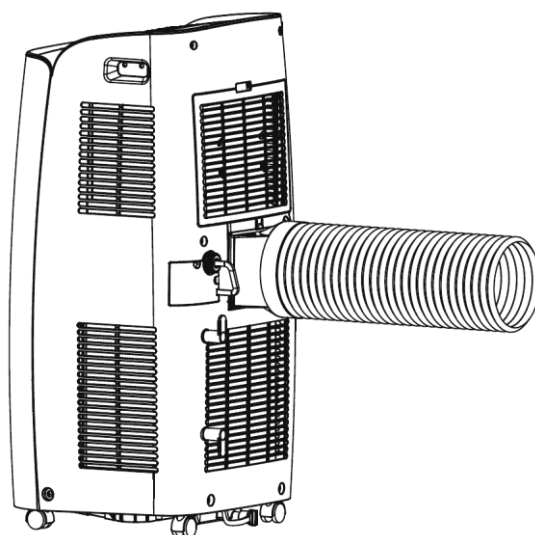

- Správnou instalaci ukazuje obrázek níže. (Při vyvedení hadice přes zeď by měla být výška otvoru nad podlahou menší než 130 cm.)

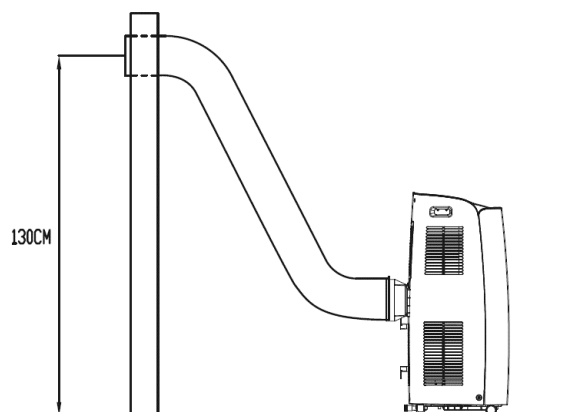

- Následující obrázek ukazuje chybnou instalaci. (Když je hadice příliš ohnutá, může to snadno způsobit poruchu.)

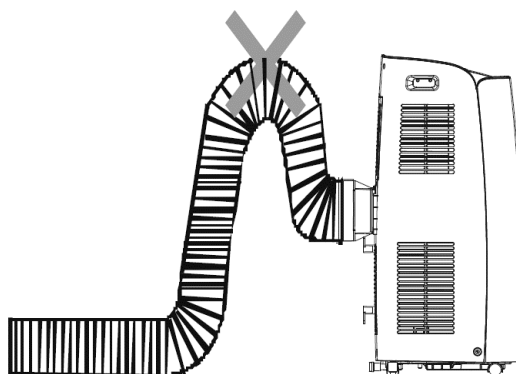

Instalace hadice pro odvod tepla

1. Spojte přípojku B s přípojkou C.

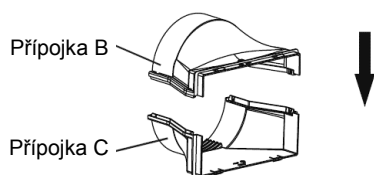

2. Našroubujte na konce hadice pro odvod tepla přípojku A a přípojku B + C.

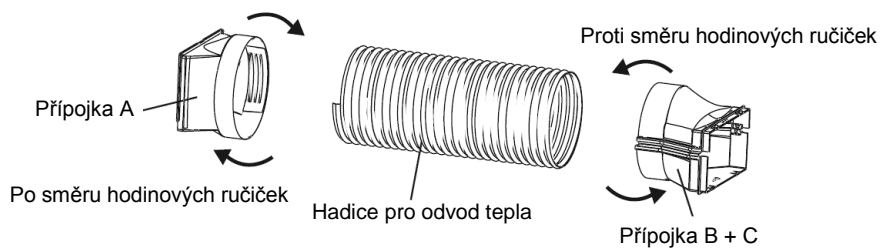

3. Nasadte přípojku A hadice pro odvod tepla (strana označená „TOP“ je nahoře) do drážek v zařízení a zacvakněte ji.

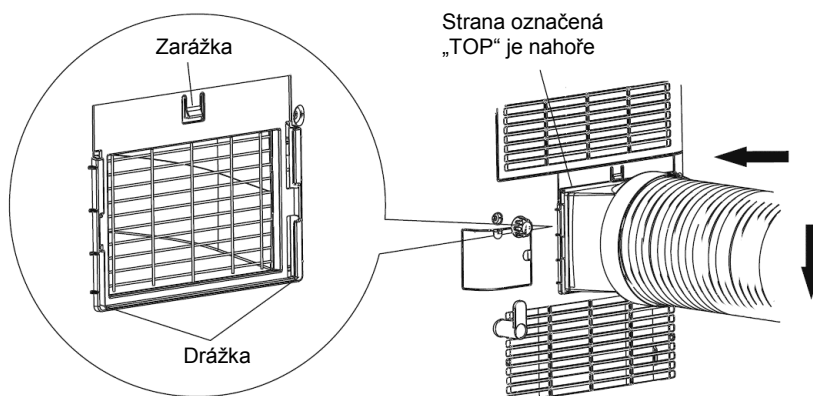

4. Vyvedte hadici pro odvod tepla ven.

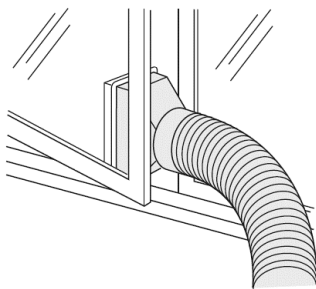

Odpojení hadice pro odvod tepla

1. Odpojte přípojku A.
Stiskněte zarážku, zvedněte přípojku A nahoru a vyjměte ji.

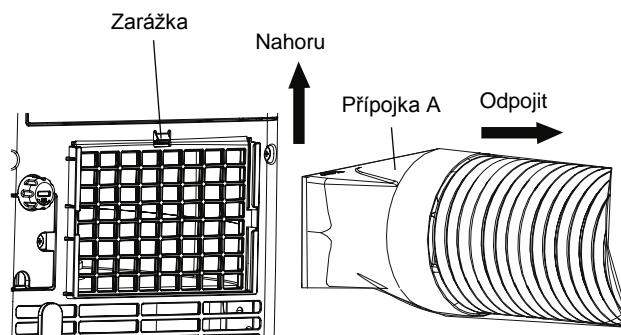

2. Vytáhněte přípojku B+C z venku.

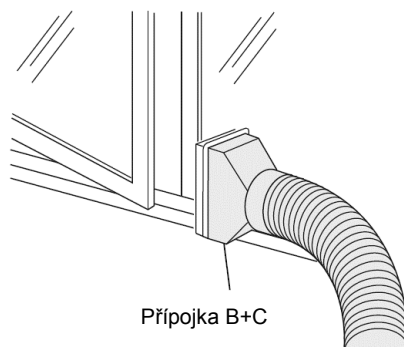

Zkouška provozu

- Připojte napájení a stiskněte tlačítko ON/OFF na dálkovém ovladači, abyste spustili zařízení.
- Stisknutím tlačítka MODE nastavujte jednotlivé režimy provozu (Automatika, Chlazení, Odvlhčování, Ventilátor nebo Topení) a kontrolujte, zda zařízení pracuje normálně.
- Pokud je okolní teplota nižší než 16 °C, zařízení nemůže pracovat v režimu Chlazení.

Schéma zapojení

Schéma zapojení může být bez upozornění změněno. Řiďte se podle schématu u dodaného zařízení.

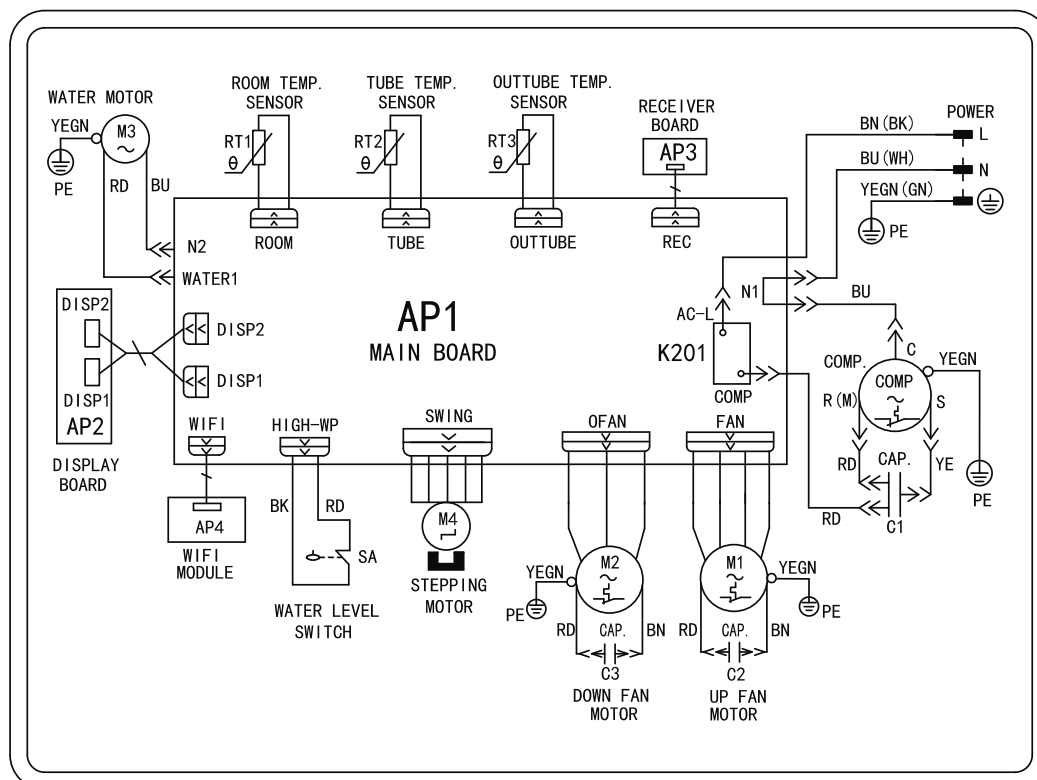

COMP	Kompresor
DISPLAY BOARD	Deska displeje
DOWN FAN MOTOR	Motor dolního ventilátoru
MAIN BOARD	Hlavní deska
OUTTUBE TEMP. SENSOR	Snímač teploty na výstupu výměníku
POWER	Napájení
RECEIVER BOARD	Deska přijímače
ROOM TEMP. SENSOR	Snímač teploty v místnosti
STEPPING MOTOR	Krokový motor
TUBE TEMP. SENSOR	Snímač teploty výměníku
UP FAN MOTOR	Motor horního ventilátoru
WATER LEVEL SWITCH	Hladinový spínač
WATER MOTOR	Motor vodního čerpadla
WIFI MODULE	Wi-Fi modul

BK	Černá
BN	Hnědá
BU	Modrá
GN	Zelená
PE	Uzemnění
RD	Červená
WH	Bílá
YE	Žlutá
YEGN	Žlutozelená

Energetický štítek

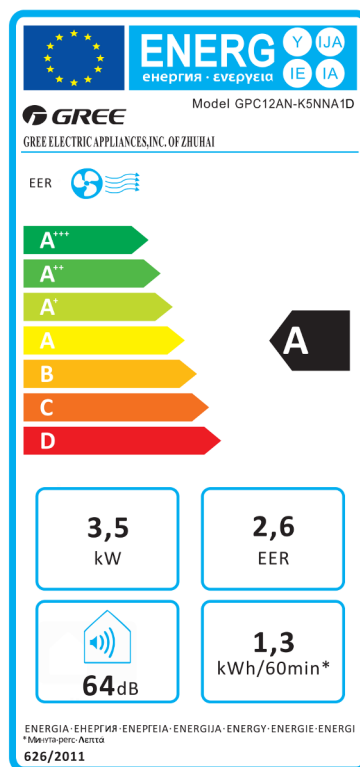
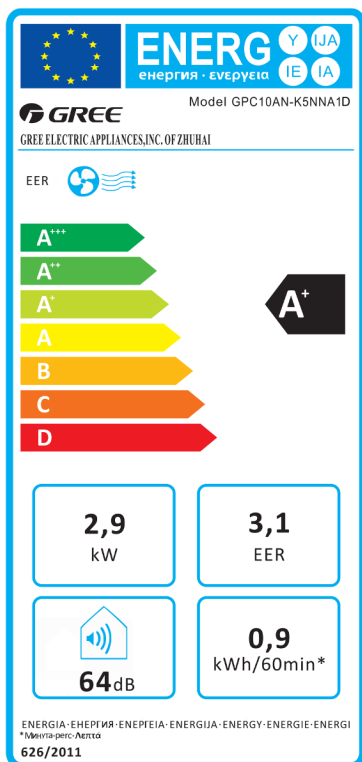

Technické parametry

Kategorie	Místní klimatizátor vzduchu		
Označení modelu	GPC10AN-K5NNA1D		
Popis	Označení	Hodnota	Jednotka
Jmenovitý výkon při chlazení	P_{rated} při chlazení	2,9	kW
Jmenovitý výkon při vytápění	P_{rated} při vytápění	-	kW
Jmenovitý příkon při chlazení	P_{EER}	1,10	kW
Jmenovitý příkon při vytápění	P_{COP}	-	kW
Jmenovitý chladicí faktor	EER_d	3,1	-
Jmenovitý topný faktor	COP_d	-	-
Spotřeba el. energie, pokud je termostat ve vypnutém stavu	P_{TO}	50	W
Spotřeba el. energie v pohotovostním stavu	P_{SB}	0,5	W
Spotřeba el. energie při chlazení	Q_{SD}	0,9	kWh / h
Spotřeba el. energie při topení	Q_{SD}	-	kWh / h
Hladina akustického výkonu	L_{WA}	60 / 62 / 64	dB(A)
Potenciál globálního oteplování	GWP	3	kg ekv. CO ₂
Energetická třída	chlazení / vytápění	A+ / -	-
Chladivo	typ * / váha	R290 / 0,3	typ / kg
Optimální velikost místnosti	plocha	14 - 20	m ²
Napětí	-	~ 220 - 240	V
Frekvence	-	50	Hz
Jmenovitý proud	-	5,2	A
Průtok vzduchu	-	280 / 330 / 380	m ³ / hod
Hladina akustického tlaku	L_p	49 / 51 / 53	dB(A)
Hadice pro odvod teplého vzduchu	délka / průměr	150 / 15	cm
Odvlhčování	-	36,0	litrů / den
Rozměry výrobku	(š x v x h)	385 x 835 x 405	mm
Rozměry obalu	(š x v x h)	451 x 864 x 577	mm
Váha produktu	-	35,5	kg
Váha produktu s obalem	-	41,0	kg
Jméno nebo název a adresa výrobce nebo jeho zplnomocněného zástupce	Výrobce: GREE ELECTRIC APPLIANCES, West Jinji Rd, Qianshan, Zhuhai, Guangdong, 519070, China Zástupce: GREE Czech & Slovak s.r.o., Košuličova 778/39, Brno, 619 00, Česká republika		
Kontakt pro další informace	www.greeczech.cz / info@greeczech.cz		

* Zařízení je naplněno hořlavým chladivem R290 (CH₃CH₂CH₃).

Technické parametry

Kategorie	Místní klimatizátor vzduchu		
Označení modelu	GPC12AN-K5NNA1D		
Popis	Označení	Hodnota	Jednotka
Jmenovitý výkon při chlazení	P_{rated} při chlazení	3,5	kW
Jmenovitý výkon při vytápění	P_{rated} při vytápění	-	kW
Jmenovitý příkon při chlazení	P_{EER}	1,55	kW
Jmenovitý příkon při vytápění	P_{COP}	-	kW
Jmenovitý chladicí faktor	EER_d	2,6	-
Jmenovitý topný faktor	COP_d	-	-
Spotřeba el. energie, pokud je termostat ve vypnutém stavu	P_{TO}	50	W
Spotřeba el. energie v pohotovostním stavu	P_{SB}	0,5	W
Spotřeba el. energie při chlazení	Q_{SD}	1,3	kWh / h
Spotřeba el. energie při topení	Q_{SD}	-	kWh / h
Hladina akustického výkonu	L_{WA}	60 / 62 / 64	dB(A)
Potenciál globálního oteplování	GWP	3	kg ekv. CO ₂
Energetická třída	chlazení / vytápění	A / -	-
Chladivo	typ * / váha	R290 / 0,28	typ / kg
Optimální velikost místnosti	plocha	18 - 30	m ²
Napětí	-	~ 220 - 240	V
Frekvence	-	50	Hz
Jmenovitý proud	-	8	A
Průtok vzduchu	-	280 / 330 / 380	m ³ / hod
Hladina akustického tlaku	L_p	49 / 51 / 53	dB(A)
Hadice pro odvod teplého vzduchu	délka / průměr	150 / 15	cm
Odvlhčování	-	43,2	litrů / den
Rozměry výrobku	(š x v x h)	385 x 835 x 405	mm
Rozměry obalu	(š x v x h)	451 x 864 x 577	mm
Váha produktu	-	35,5	kg
Váha produktu s obalem	-	41,0	kg
Jméno nebo název a adresa výrobce nebo jeho zplnomocněného zástupce	Výrobce: GREE ELECTRIC APPLIANCES, West Jinji Rd, Qianshan, Zhuhai, Guangdong, 519070, China Zástupce: GREE Czech & Slovak s.r.o., Košuličova 778/39, Brno, 619 00, Česká republika		
Kontakt pro další informace	www.greeczech.cz / info@greeczech.cz		

* Zařízení je naplněno hořlavým chladivem R290 (CH₃CH₂CH₃).

ZPĚTNÝ ODBĚR ELEKTROODPADU



Uvedený symbol na výrobku nebo v průvodní dokumentaci znamená, že použité elektrické nebo elektronické výrobky nesmí být likvidovány společně s komunálním odpadem. Za účelem správné likvidace výrobku jej odevzdejte na určených sběrných místech, kde budou přijata zdarma. Správnou likvidací tohoto produktu pomůžete zachovat cenné přírodní zdroje a napomáháte prevenci potenciálních negativních dopadů na životní prostředí a lidské zdraví, což by mohly být důsledky nesprávné likvidace odpadů. Další podrobnosti si vyžádejte od místního úřadu nebo nejbližšího sběrného místa.

INFORMACE O CHLADICÍM PROSTŘEDKU

Údržba a likvidace musí být provedena kvalifikovaným personálem.

Typ chladicího prostředku: R290

Množství chladicího prostředku: viz přístrojový štítek.

Hodnota GWP: 3

GWP = Global Warming Potential (potenciál globálního oteplování)



Zařízení je naplněno hořlavým plynem R290.

V případě problémů s kvalitou nebo jiných kontaktujte prosím místního prodejce nebo autorizované servisní středisko.

Tísňové volání – telefonní číslo: 112

VÝROBCE

GREE ELECTRIC APPLIANCES, INC. OF ZHUHAI
West Jinji Rd, Qianshan,
519070 Zhuhai
China

ZÁSTUPCE

GREE Czech & Slovak s.r.o.
Košuličova 778/39
619 00 Brno
Czech Republic
www.greeczech.cz, info@greeczech.cz

SERVISNÍ PODPORA

GREE Czech & Slovak s.r.o.
Košuličova 778/39
Brno, 619 00
Czech Republic
www.greeczech.cz, info@greeczech.cz



